

Návod

2DIN AUTOÁDIO ANDROID Media Prehrávač

Tento návod a tento návod pre nasledujúce modely radií:

A2666KT, A2181KT,

A2080KT,A2794,A2806,A2799,A3018,N2042,A3107,A3419,A2422,A3019,1071,733,60 ,všetky univerzálne autorádia
ktory sa dajú vložiť do redukčného rámu .

WeGo) a podporuje ďalšie zariadenia. Systém je určený na použitie vo vozidle s 12V napájacím systémom a vyžaduje uzemňovací vodič . Používateľská príručka obsahuje dôležité tipy a upozornenia na zabezpečenie správnej inštalácie a _
použitie.

Návod na použitie produktu

1. Inštalácia: Pred inštaláciou si prečítajte všetky pokyny a nechajte systém nainštalovať odborníkom na autorádio . Do
neinštalujte tento stroj do 24V vozidla, pretože by mohlo dôjsť k poškodeniu. Napájacia poistka by sa nemala opravovať bez
odborné vedenie , aby ste predišli poškodeniu alebo požiaru. Aby ste predišli nehodám , nepozerajte videá počas šoférovaní ani neobsluhujte
systému. Neumiestňujte výrobok do vlhkého prostredia alebo do vody, aby ste predišli úrazu elektrickým prúdom alebo inému poškodeniu .
2. Test: Pred inštaláciou vykonajte rýchly jednoduchý test, aby ste potvrdili , že zariadenie funguje správne. Skombinujte _
červený a žltý vodič autorádia a pripojte ich na kladný pól 12V batérie . _ _ Pripojte čiernu _
drôt k zápornému pólu batérie . _ Po 2 sekundách skontrolujte obrazovku autorádia. Ak sa rozsvieti , autorádio je
správne fungujúce .
3. Hlavné rozhranie: Na obrazovke sa zobrazí hlavné rozhranie systému . Na prístup použite rozbaľovací zoznam
rôzne funkcie a aplikácie.
4. Inteligentný hlas: Voliteľný systém PODOFO + obsahuje funkciu inteligentného hlasu.
5. Mirror Link: Funkcia Phonelink vám umožňuje zrkadliť obrazovku vášho telefónu na obrazovku autorádia.
6. Offline mapa : Aplikácia HERE WeGo poskytuje offline mapy pre navigáciu.
7. Podporované prídavné zariadenia: Systém podporuje prídavné zariadenia pre rozšírenú funkčnosť .

Tipy a varovania Aby

ste zdôraznili dôležité informácie v používateľskej príručke , mali by ste venovať osobitnú pozornosť štítku , ktorý označuje
niektoré dôležité upozornenia a pripomienky . _

Dôležité tipy Pred

inštaláciou si prečítajte všetky pokyny , odporúča sa , aby zariadenie nainštaloval odborník na autorádio .

- Tento stroj je vhodný pre 12V napájací systém vozidla (vyžaduje sa uzemňovací vodič), prosím , nie
nainštalujte tento stroj do 24V vozidla, inak dôjde k poškodeniu stroja .
- Neopravujte poistku bez odborného vedenia . _ _ Nesprávne použitie poistky môže spôsobiť poškodenie _ _ _
stroja alebo spôsobiť požiar.
- Aby sa vyhlí porušovaniu pravidiel cestnej premávky, vodiči nemôžu počas jazdy sledovať videá a obsluhovať stroje , ktorým sa majú vyhnúť
zbytočné nehody.
- V záujme bezpečnosti a zaistenia normálneho používania produktu pozvite odborníkov na inštaláciu , _ _ _
rozoberajte alebo opravujte stroj , aby ste predišli poškodeniu stroja a nehodám.
- Neumiestňujte tento výrobok do vlhkého prostredia a vody , aby ste predišli požiaru v dôsledku zásahu elektrickým prúdom alebo iným spôsobom
zbytočné škody.

Poznámka : Aby ste zabránili vyhoreniu stroja , nezapájajte ho , kým správne nepripojíte napájací kábel _ _ _

Test

Rýchly jednoduchý test pred inštaláciou má potvrdiť , že zariadenie funguje normálne a podľa očakávania . V prípade , že pri
následnej inštalácii dôjde k nesprávnemu kroku , ktorý spôsobí , že nebude fungovať . Ak vykonáte úspešný test , ale
jednotka po inštalácii nefungovala , znova skontrolujte kroky inštalácie .

Test autorádia : Červený a žltý vodič autorádia sa najskôr spoja a potom sa pripoja ku kladnému pólu 12V batérie , Čierny vodič je pripojený k zápornému pólu batérie . ___ O 2 sekundy neskôr skontrolujte autorádio , ak sa obrazovka rozsvieti , znamená to , že autorádio správne funguje .

Inštalácia

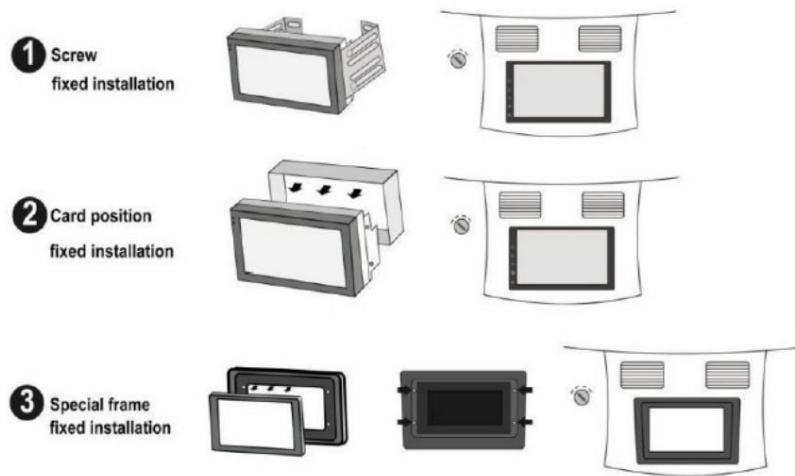

Ako je znázornené na obrázku vyššie , existujú tri spôsoby inštalácie stroja , vyberte si jeden z nich podľa skutočnej situácie . Nové rádio môžete samozrejme aj preinštalovať podľa spôsobu inštalácie pôvodného autorádia . _____

Elektrické vedenie

(Poznámka : Obrázok je len orientačný , pozrite si skutočný produkt)

1. Postroj

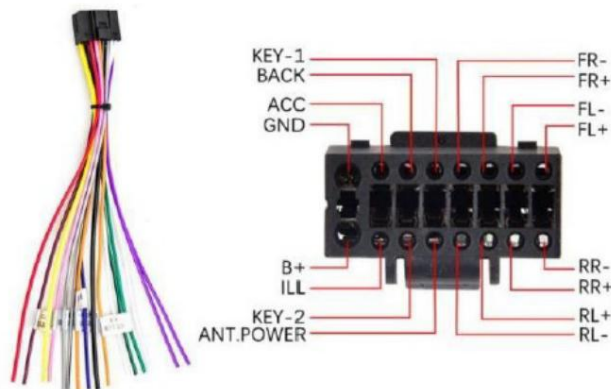

2. Schéma zadného rozhrania

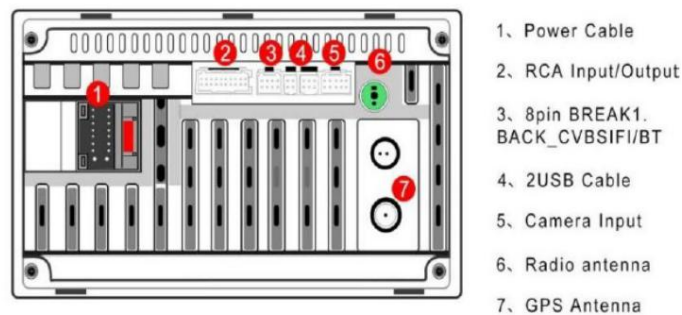

3. Zapojenie zadnej kamery (voliteľné)

1. Monitor (Not Included in the Package)
2. Camera Power Source
3. Camera (Optional)

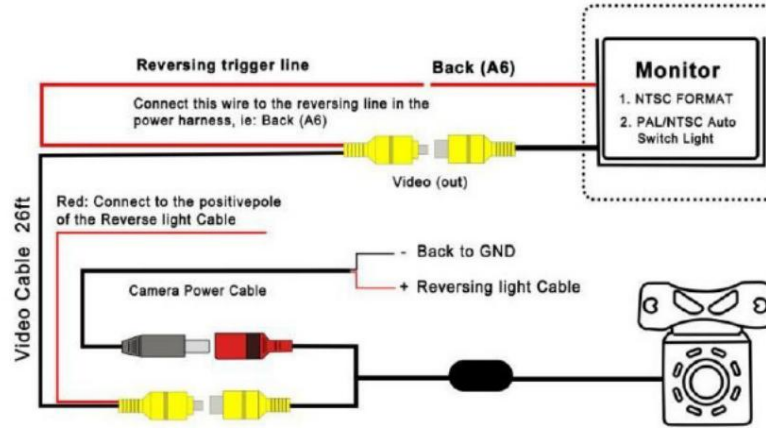
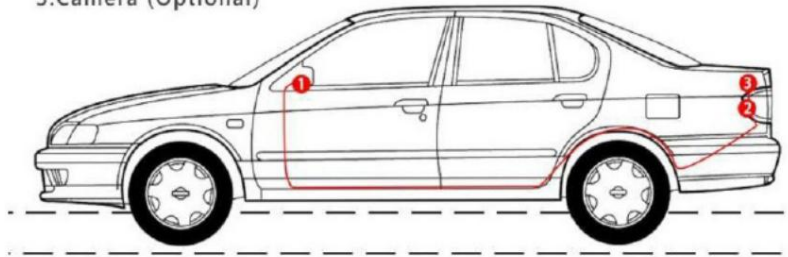

POZNÁMKA : Či už používate spätnú kameru alebo nie, pripojte spätný kábel . V opačnom prípade utrpia vaše signály WiFi a Bluetooth

Ikona Úvod

Machine-Host

Symbol	Operations & Controls
MIC	Built-in microphone hole
RST	Reset (press with a sharp object)
⏻	Power on the device Press and hold for 3 seconds to power off the device Short press repeatedly to mute or unmute
🏠	To main menu
↶	Return to the previous interface
🔊	Press or hold repeatedly to increase volume
🔇	Press or hold repeatedly to decrease volume









Na obrazovke – hlavné rozhranie

(Poznámka: Hlavné rozhranie sa líši pre rôzne produkty, pozrite si konkrétny produkt)

Icon	Name	Operations
🏠	Main menu	Touch to switch screen to main menu
⏴	Hide shortcut menu	Touch to hide the shortcut menu button area
📄	Backstage	Touch to show all programs running in the background
↶	Return	Touch to switch screens to return to previous screen
⚙️	Setting	Touch To Enter Settings
🗄️	Application	Touch To Enter More App Interface











	Navigation	Touch To Enter Navigation
--	------------	---------------------------

Na obrazovke - rozbaľovací zoznam

Icon	Name	Operations
	Wi-Fi	Turn on/off Wi-Fi
	Bluetooth	Turn on/off Bluetooth
	Screen off	Open/Close Screen
	Screenshot	Touch to take a screenshot
	Car setting	Touch to enter Car setting
	Clean-up	Touch to clean
	Video out	Touch to set Video out
	OPTICAL	Turn on/off OPTICAL

Na obrazovke - ikona APP

(Znamená to len , že v produkte je táto APP , ak ju potrebujete použiť , musíte si zakúpiť ďalšie príslušenstvo)

Icon	Name	Operations
	BT	Touch into bluetooth
	PODOFO Voice	Touch to enter smart voice settings
	PODOFO+	Touch to enter the intelligent voice software
	★DAB+	Touch to enter DAB+
	HERE WeGo	Touch to enter offline map
	Car set	Touch to enter car settings
	Car Settings	Touch to enter settings, enter password 8888 for factory settings
	Maps	Touch to enter google map online
	Phonelink/TIMA	Touch to connect to mobile phone
	Video	Touch to enter video playback
	Filemanager	Touch to enter file management

Hlavné funkcie a použitie

Inteligentný hlas - PODOFO+ (voliteľné)

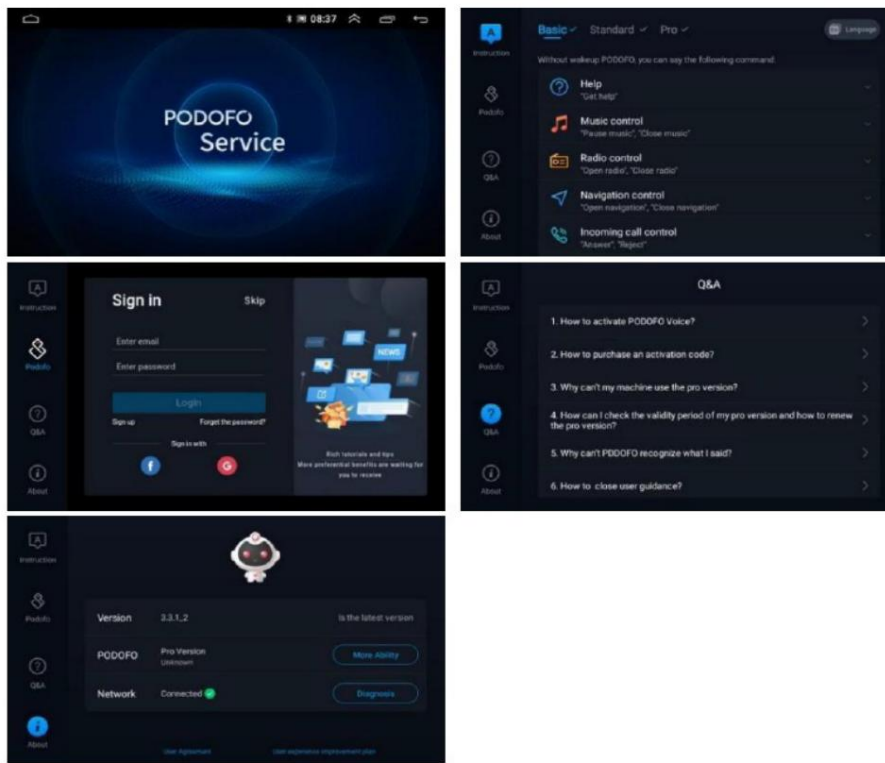

Môžete ho aktivovať zakričaním : „Hej Podofo“. V rozhraní „ inštrukcií“ môžete vidieť konkrétny hlasový príkaz , stačí vysloviť príslušný hlasový príkaz a môžete ho použiť. Okrem toho sa stačí prihlásiť do PODOFO+ pomocou svojho Google e-mailu alebo účtu na Facebooku a v systéme si môžete prezerať naše predstavenia produktov , prevádzkové videá, propagačné produkty atď . Okrem toho niektoré problémy, s ktorými sa počas operácie stretnete , nájdete aj v časti „Otázky a odpovede“ a získajte odpoveď.

Mirror link—Phonelink

(Poznámka: Rôzne produkty majú rôzne aplikácie pre zrkadlové odkazy, pozrite si skutočný produkt!)

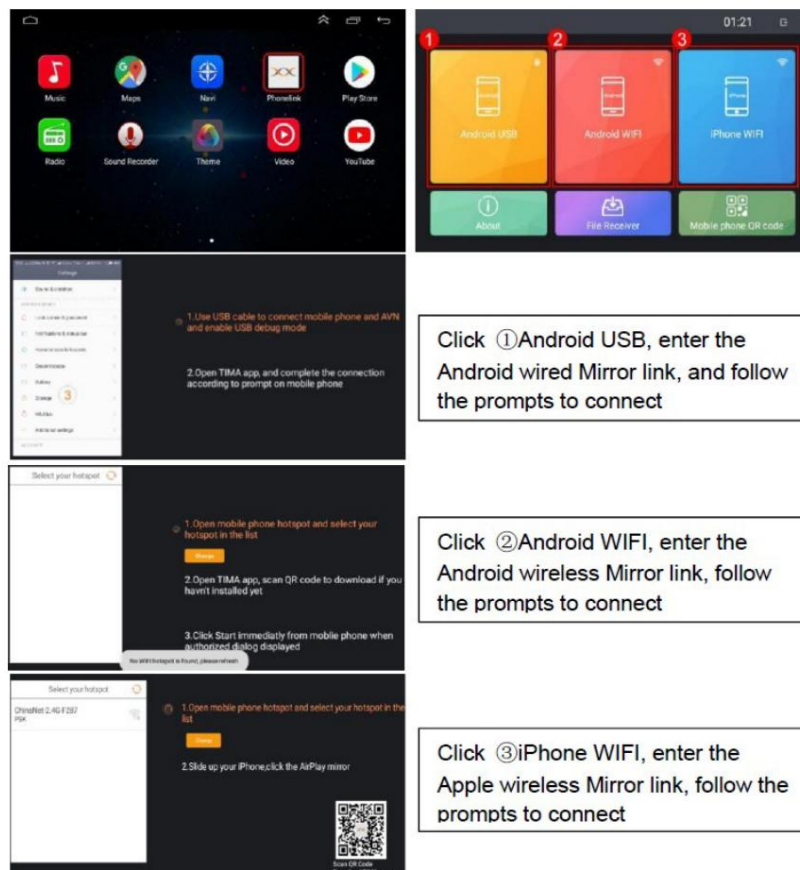

Click ① Android USB, enter the Android wired Mirror link, and follow the prompts to connect

Click ② Android WIFI, enter the Android wireless Mirror link, follow the prompts to connect

Click ③ iPhone WIFI, enter the Apple wireless Mirror link, follow the prompts to connect

(Poznámka: Mapy Google môžete používať aj online) Ak chcete používať funkciu offline svojho zariadenia , nastavte ju podľa krokov uvedených nižšie .

1. Zapnite zariadenie a pripojte ho k internetu cez Wifi . _
2. Nájdite APP s názvom TU WeGo v hlavnom menu .

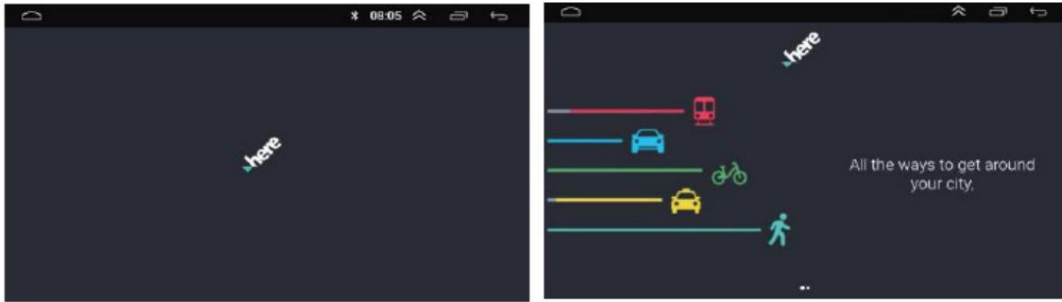

3. Podľa výziev APP vstúpte na hlavnú stránku mapy a nájdite ponuku možností . _

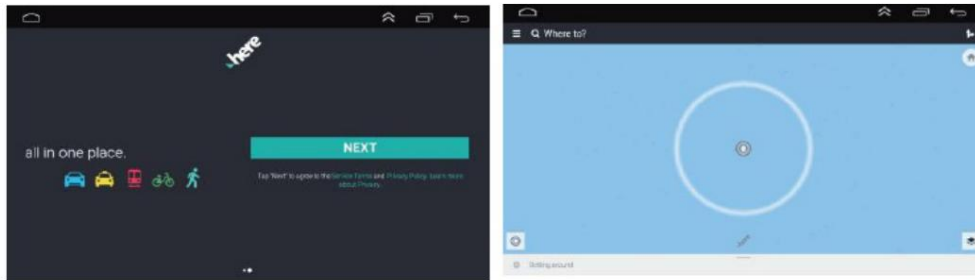

4. kliknite na „Použiť aplikáciu offline“ a stiahnite si svoje obľúbené mapové údaje v zozname krajín .

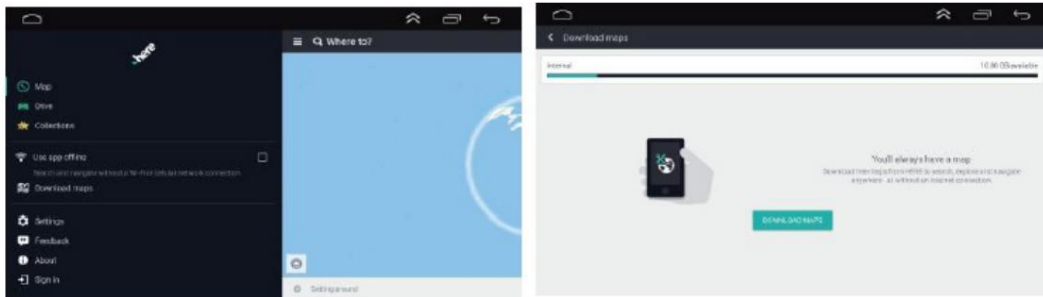

Podporované prídavné zariadenia

(Poznámka : Ďalšie zariadenia nie sú súčasťou produktu a príslušenstva, je potrebné dokúpiť)

Icon	Name	Connection Way
	External Microphone	RCA MIC Interface
	DAB+	USB
	DVR	USB
	OBD	Bluetooth
	Subwoofer	RCA audio output or subwoofer interface
	Amplifier	RCA audio output interface
	Video Output	USB
	U disk	USB

Parametre

Kategória	Parameter
Základná doska	9212B

Konfigurácia pamäte	1G a 2G
Konfigurácia úložiska	16G a 32G
CPU	8227L
Core	4
Hlavná frekvencia	1,3 GHz
Verzia pre Android	10,0
Rádio	FM / RDS
Komunikácia	WIFI
Zadná kamera štandardne	CVBS
Satelitné určovanie polohy	GPS

Zosilňovač	7388
Dekodér zvuku	2133
Zrkadlový odkaz	Phonelink (TIMA)
Verzia Bluetooth	4.2
Farebné Svetlá	biele svetlo
USB	Duálne USB
Externý mikrofón	podpora
Video výstup	podpora

DVR	podpora
OBD2	podpora
DAB+	podpora
Rozdelená obrazovka	podpora
hlasové ovládanie	podpora
Navigácia	Offline mapy a online mapy
Rozhodnutie	1024*600/1024*480/1280*720/768*1024/ 800*1280
Továrenské heslo	8888/ 1234/ 5678

Ešte raz ďakujeme , že používate náš produkt. Ak máte ďalšie otázky, obráťte sa na našich pracovníkov zákazníckeho servisu . Produkt Rozhranie alebo funkcie používateľského rozhrania môžu byť z času na čas bez upozornenia upravené a aktualizované . Je to normálne , ak má manuál nejaké nezrovnalosti!